



Adim  
Gashaarden  
Foyers à gaz

# WELL STRALER



# Create cosiness ▶

- N** Op zoek naar sfeer, warmte en gezelligheid? Een Well Straler gashaard zorgt steeds voor de juiste stemming, op elk moment van de dag. Onze haarden zijn in te stellen op het ritme van u en uw gezin, de kwaliteit en gebruiksvriendelijkheid stellen dan ook nooit teleur.

Overweegt u om een gashaard te installeren bij u thuis? Neem dan vrijblijvend contact of bezoek onze toonzaal, waar wij u graag adviseren.

- F** Vous recherchez une ambiance chaleureuse et conviviale ? Avec un foyer à gaz Well Straler, l'ambiance est toujours parfaite, quel que soit le moment de la journée. Nos foyers peuvent être programmés en fonction de votre rythme et celui de votre famille, et sont toujours d'une qualité et facilité d'utilisation remarquables.

Si vous avez l'intention d'installer un foyer à gaz dans votre maison, contactez-nous ou bien venez visiter notre showroom, c'est sans engagement et nous serons ravis de vous conseiller.



*Belgische gezelligheid op z'n best.  
La convivialité Belge... en mieux!*

- N** Well Straler is een familiebedrijf met meer dan 70 jaar ervaring in het ontwikkelen en produceren van verwarmingstoestellen, haarden en kachels.

Door het streven naar duurzaamheid en kwaliteit en het toepassen van efficiëntere technieken behoort Well Straler tot de marktleiders op gebied van gastoestellen.

- F** Well Straler est une entreprise familiale avec plus de 70 ans d'expérience dans le développement et la fabrication d'appareils de chauffage, d'inserts, de foyers et de poêles.

Grâce à ses efforts en matière de durabilité et de qualité, et l'utilisation de techniques plus efficaces, Well Straler se place parmi les leaders du marché des appareils à gaz.

**N** Vrijstaande Gashaard ADIM  
variërend van 5 tot 8.5 kW van het type “gesloten verbranding”

Het ADIM model van Well Straler kan geplaatst worden als hang- of vrijstaande haard. De modellen zijn beschikbaar in 4 verschillende uitvoeringen die concentrisch kunnen worden aangesloten langs de boven (top)- of achterzijde (rear).

De haarden zijn hermetisch gesloten: de verbrande gassen worden afgevoerd en de lucht wordt aangevoerd door eenzelfde concentrische buis. Deze buis kan zowel in de schoorsteen worden geplaatst als door het dak. Mits gebruik van een ‘snorkel’ kan er ook rechtstreeks door een buitenmuur worden aangesloten.

Bij gesloten verbranding kunnen geen rookgassen vrijkomen en hoeft geen extra verluchting te worden voorzien.

De standaard uitrusting voorziet een programmeerbare RF afstandsbediening (4 perioden per dag). Het toestel kan functioneren zonder netspanning (met batterijen). Optioneel kunnen ook een netstroom adapter en WIFI module verkregen worden.

**F** Foyer à gaz indépendant ADIM  
entre 5 et 8,5 kW, du type « combustion à système fermé »

Le modèle ADIM de Well Straler peut être placé libre ou suspendu. Les modèles sont disponibles en 4 finitions différentes pouvant être raccordées à un conduit concentrique par le haut (top) ou l'arrière (rear).

Les foyers sont hermétiques : les gaz brûlés sont évacués et l'arrivée d'air est assurée par le même conduit concentrique. Ce conduit peut être installé dans la cheminée ou encore traverser le toit. En cas d'utilisation d'un tuba, ils peuvent même être évacués par un mur extérieur.

En cas de système fermé, aucun gaz de combustion ne peut s'échapper, et il n'est pas nécessaire de prévoir une aération complémentaire.

L'équipement standard inclut une télécommande RF (4 périodes par jour). L'appareil peut fonctionner sans alimentation secteur (avec des piles). Un module wifi et un adaptateur secteur sont également disponibles en option.

**N** Een gamma van **4 modellen**  
**F** Une gamme de **4 modèles**



 ADIM 1







 ADIM 2



 ADIM 3



 ADIM 4

	ADIM 1	ADIM 2	ADIM 3	ADIM 4
Rendement %	85	85	85	85
Max. vermogen kW   Puissance max. kW	5,0	6,5	7,5	8,5
Sfeerstand kW   Position ambiance kW	2,5	3,3	3,8	4,3
Volume m <sup>3</sup>	45-81	59-105	68-123	77-138
Gasaansluiting   Raccordement gaz	3/8"	3/8"	3/8"	3/8"
Concentrische buis 100/150   Buse concentrique 100/150	●	●	●	●
Afvoer TOP of REAR   Sortie TOP ou REAR	●	●	●	●
Digitale thermostaat   Thermostat digital	●	●	●	●
Afstandsbediening RF   Télécommande RF	●	●	●	●
Ventilator   Ventilateur	○	○	○	○
Hout   Bois	●	●	●	●
Chips	●	●	●	●
Pebbles grey	●	●	●	●
Pebbles white	●	●	●	●
Chrystal	●	●	●	●
Black diamond	●	●	●	●
Keien   Galets	●	●	●	●
Kolen   Charbon	●	●	●	●
Achterwand zwarte spiegel   Paroi arrière en miroir noir	●	●	●	●
Afmetingen H x L x D mm   Dimensions H x L x P mm	599 x 586 x 338	599 x 686 x 338	599 x 886 x 338	599 x 1046 x 338
Energielabel klasse   Label énergie classe				



Rendement %	85
Max. vermogen kW Puissance max. kW	5,0
Sfeerstand kW Position ambiance kW	2,5
Volume m <sup>3</sup>	45-81
Gasaansluiting Raccordement gaz	3/8"
Concentrische buis 100/150 Buse concentrique 100/150	●
Afvoer TOP of REAR Sortie TOP ou REAR	●
Digitale thermostaat Thermostat digital	●
Afstandsbediening RF Télécommande RF	●
Ventilator Ventilateur	○
Achterwand zwarte spiegel Paroi arrière en miroir noir	●
Afmetingen H x L x D mm Dimensions H x L x P mm	599 x 586 x 338
Energielabel klasse Label énergie classe	

### ADIM 1 • optie | option

Wifi-module module Wi-Fi	●
-----------------------------	---

### ADIM 1 • hangend | suspendu

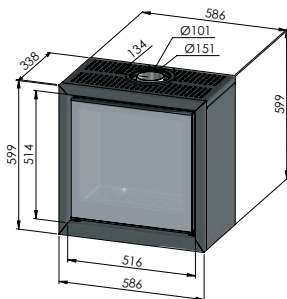

### ADIM 1 • vrijstaand\* | posé\*

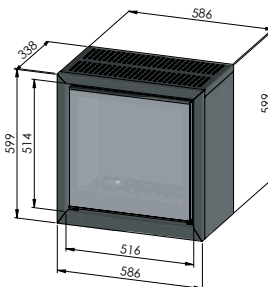

\*met regelbare voetjes (min. 10 mm vrije ruimte) | pieds réglables fournis (min. 10 mm d'espace libre)

### ADIM 1 • met module | avec module

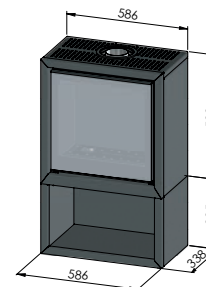

### ADIM 1 • op voet | sur pied

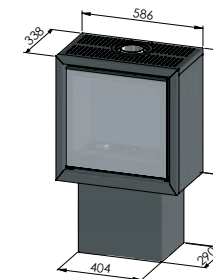

### ADIM 1 • rookgasafvoer | décharge des gaz de combustion



Rear  
Rear

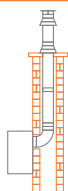

Rear: schouw  
Rear : cheminée

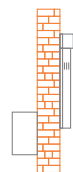

Rear: Snorkel  
Rear : Tuba



Top  
Top

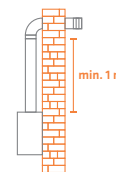

Top: buitenmuur  
Top : mur extérieur

### ADIM 1 • branderbeleg | décoration du brûleur



hout | bois



chips



pebbles white



pebbles grey



chrysal



black diamond



keien | galets



kolen | charbon





Rendement %	85
Max. vermogen kW Puissance max. kW	6,5
Sfeerstand kW Position ambiance kW	3,3
Volume m <sup>3</sup>	59-105
Gasaansluiting Raccordement gaz	3/8"
Concentrische buis 100/150 Buse concentrique 100/150	<input checked="" type="checkbox"/>
Afvoer TOP of REAR Sortie TOP ou REAR	<input checked="" type="checkbox"/>
Digitale thermostaat Thermostat digital	<input checked="" type="checkbox"/>
Afstandsbediening RF Télécommande RF	<input checked="" type="checkbox"/>
Ventilator Ventilateur	<input type="checkbox"/>
Achterwand zwarte spiegel Paroi arrière en miroir noir	<input checked="" type="checkbox"/>
Afmetingen H x L x D mm Dimensions H x L x P mm	599 x 686 x 338
Energielabel klasse Label énergie classe	

### ADIM 2 • optie | option

Wifi-module module Wi-Fi	<input checked="" type="checkbox"/>
-----------------------------	-------------------------------------

ADIM 2 • hangend | suspendu

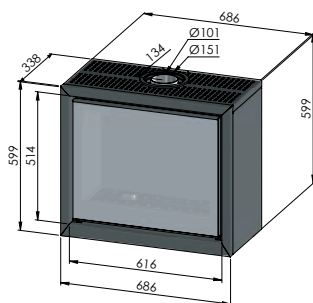

ADIM 2 • vrijstaand\* | posé\*

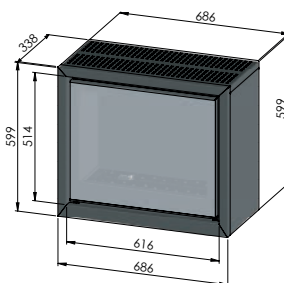

\*met regelbare voetjes (min. 10 mm vrije ruimte) | pieds réglables fournis (min. 10 mm d'espace libre)

ADIM 2 • met module | avec module

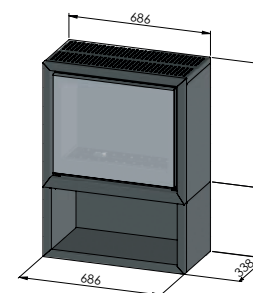

ADIM 2 • op voet | sur pied

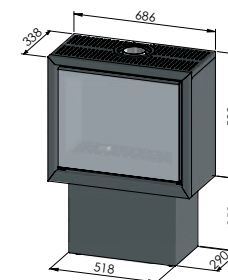

ADIM 2 • rookgasafvoer | décharge des gaz de combustion



Rear  
Rear

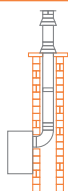

Rear: schouw  
Rear : cheminée

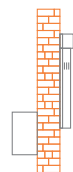

Rear: Snorkel  
Rear : Tuba



Top  
Top

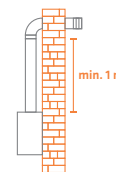

Top: buitenmuur  
Top : mur extérieur

ADIM 2 • branderbeleg | décoration du brûleur



hout | bois



chips



pebbles white



pebbles grey



chrysal



black diamond



keien | galets



kolen | charbon



Rendement %	85
Max. vermogen kW Puissance max. kW	7,5
Sfeerstand kW Position ambiance kW	3,8
Volume m <sup>3</sup>	68-123
Gasaansluiting Raccordement gaz	3/8"
Concentrische buis 100/150 Buse concentrique 100/150	<input checked="" type="checkbox"/>
Afvoer TOP of REAR Sortie TOP ou REAR	<input checked="" type="checkbox"/>
Digitale thermostaat Thermostat digital	<input checked="" type="checkbox"/>
Afstandsbediening RF Télécommande RF	<input checked="" type="checkbox"/>
Ventilator Ventilateur	<input type="checkbox"/>
Achterwand zwarte spiegel Paroi arrière en miroir noir	<input checked="" type="checkbox"/>
Afmetingen H x L x D mm Dimensions H x L x P mm	599 x 886 x 338
Energieklasse Label énergie classe	<span style="background-color: #76b82a; color: white; padding: 2px 5px;">A</span>

### ADIM 3 • optie | option

Wifi-module module Wi-Fi	<input checked="" type="checkbox"/>
-----------------------------	-------------------------------------

ADIM 3 • hangend | suspendu



ADIM 3 • vrijstaand\* | posé\*



ADIM 3 • met module | avec module



ADIM 3 • op voet | sur pied

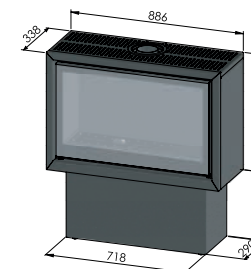
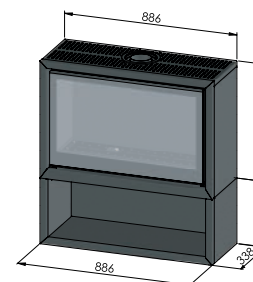
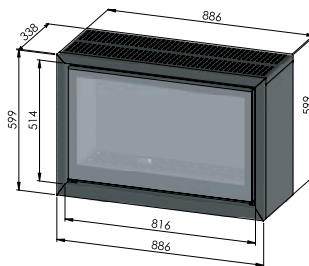
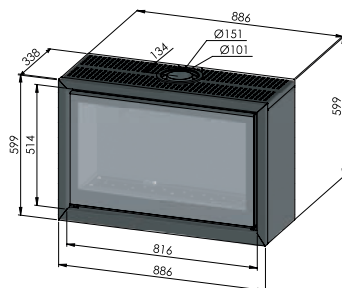

\*met regelbare voetjes (min. 10 mm vrije ruimte) | pieds réglables fournis (min. 10 mm d'espace libre)

ADIM 3 • rookgasafvoer | décharge des gaz de combustion



Rear  
Rear

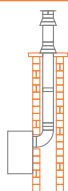

Rear: schouw  
Rear : cheminée

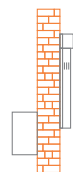

Rear: Snorkel  
Rear : Tuba



Top  
Top

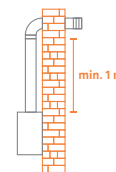

Top: buitenmuur  
Top : mur extérieur

ADIM 3 • branderbeleg | décoration du brûleur



hout | bois



chips



pebbles white



pebbles grey



chrysal



black diamond



keien | galets



kolen | charbon



Rendement %	85
Max. vermogen kW Puissance max. kW	8,5
Sfeerstand kW Position ambiance kW	4,3
Volume m <sup>3</sup>	77-138
Gasaansluiting Raccordement gaz	3/8"
Concentrische buis 100/150 Buse concentrique 100/150	<input checked="" type="checkbox"/>
Afvoer TOP of REAR Sortie TOP ou REAR	<input checked="" type="checkbox"/>
Digitale thermostaat Thermostat digital	<input checked="" type="checkbox"/>
Afstandsbediening RF Télécommande RF	<input checked="" type="checkbox"/>
Ventilator Ventilateur	<input type="checkbox"/>
Achterwand zwarte spiegel Paroi arrière en miroir noir	<input checked="" type="checkbox"/>
Afmetingen H x L x D mm Dimensions H x L x P mm	599 x 1046 x 338
Energielabel klasse Label énergie classe	

### ADIM 4 • optie | option

Wifi-module module Wi-Fi	<input checked="" type="checkbox"/>
-----------------------------	-------------------------------------

ADIM 4 • hangend | suspendu

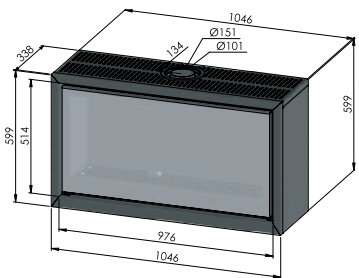

ADIM 4 • vrijstaand\* | posé\*

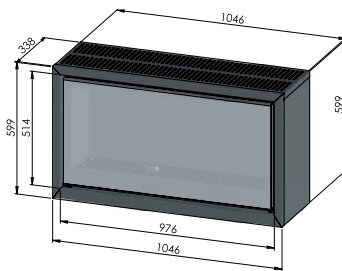

\*met regelbare voetjes (min. 10 mm vrije ruimte) | pieds réglables fournis (min. 10 mm d'espace libre)

ADIM 4 • met module | avec module

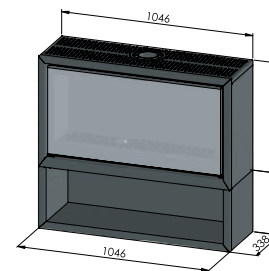

ADIM 4 • op voet | sur pied

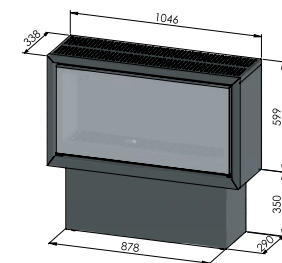

ADIM 4 • rookgasafvoer | décharge des gaz de combustion

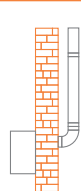

Rear  
Rear

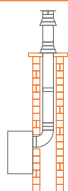

Rear: schouw  
Rear : cheminée

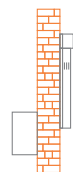

Rear: Snorkel  
Rear : Tuba



Top  
Top

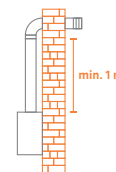

Top: buitenmuur  
Top : mur extérieur

ADIM 4 • branderbeleg | décoration du brûleur



hout | bois



chips



pebbles white



pebbles grey



chrysal



black diamond



keien | galets



kolen | charbon

**N Branderbeleg**

**F Décoration du brûleur**



hout | bois



chips



pebbles white



pebbles grey



chrystal



black diamond



keien | galets



kolen | charbon

**N Snorkel**

De snorkel zorgt voor de rechtstreekse afvoer van rookgassen en aanvoer van verse lucht. Deze wordt geplaatst aan de buitenzijde van de muur. Een opening in de buitenmuur van 150mm volstaat als aansluiting.

**F Tuba**

Le tuyau d'évacuation des gaz (tuba) permet d'évacuer directement les gaz de combustion et d'amener de l'air frais. Ce tuyau se place à l'extérieur du mur, et il suffit d'une ouverture de 150 mm dans le mur extérieur.



**N Buisbescherming**

- 1 Verlengstuk 08015
- 2 Beugel verlengstuk 08007
- 3 Buisbescherming 08014
- 4 Beugel 08006
- 5 Beugel 90° 08008
- 6 Muurbeugel
- 7 Voet buisbescherming 08013

**F Cache-buse**

- 1 Rallonge 08015
- 2 Support rallonge 08007
- 3 Cache-buse 08014
- 4 Support 08006
- 5 Support 90° 08008
- 6 Support mural
- 7 Cache décoratif 08013

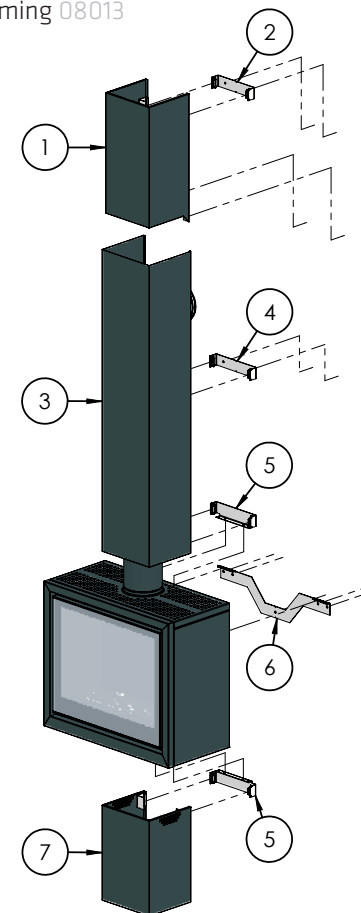

### **N Lokale bediening van uw gashaard met behulp van uw smartphone of tablet via lokaal Wi-Fi netwerk**

- Bedien uw gashaard via uw smartphone
- U kan de kamertemperatuur optimaliseren met uw gashaard. Via de thermostaatmodus wordt de vlamhoogte automatisch aangepast om de gewenste temperatuur te bereiken
- De gashaard kan zo worden ingesteld op uw ritme zodat de haard aan- en uitgezet wordt op het door u ingestelde tijdstip, van dag tot dag
- Er is een eco-modus met variabel vlambeeld
- Slaapmodus beschikbaar
- U kan het toestel doorlopend laten branden op traploos verstelbare vlamhoogte
- 4 profielen beschikbaar
- Bespaar tot wel 45% gas met de eco wave functie!

### **F Programmez votre foyer à gaz à l'aide de votre smartphone ou tablette via un réseau Wi-Fi local**

- Programmez votre foyer à gaz par le biais de votre smartphone
- Avec votre foyer à gaz, vous pouvez optimiser la température ambiante. Le mode thermostat permet d'adapter automatiquement la hauteur de la flamme pour atteindre la température souhaitée
- Le foyer à gaz peut être réglé à votre rythme ; ainsi, le foyer s'allume et s'éteint à l'heure que vous aurez programmé et en fonction du jour de la semaine
- Il existe un mode éco à flamme variable
- Mode veille disponible
- Vous pouvez faire fonctionner l'appareil en permanence, sur une hauteur de flamme réglable en continu
- 4 profils disponibles
- Économisez jusqu'à 45% de gaz grâce à la fonction eco wave!

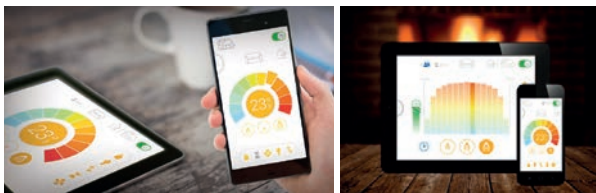

### **N TOP of REAR**

De modellen zijn beschikbaar in 4 verschillende uitvoeringen die concentrisch kunnen worden aangesloten langs de boven (top)- en achterzijde (rear) (te specificeren bij bestelling).

### **F TOP ou REAR**

Les modèles sont disponibles en 4 différentes finitions pouvant être raccordées à un conduit concentrique par le haut (top) ou l'arrière (rear) (à préciser lors de votre commande).

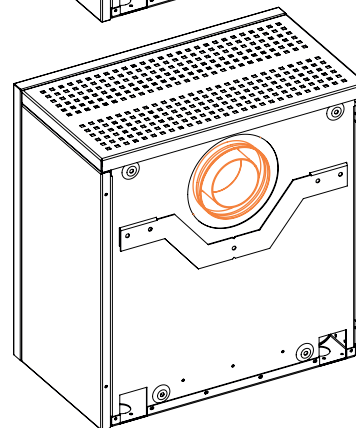
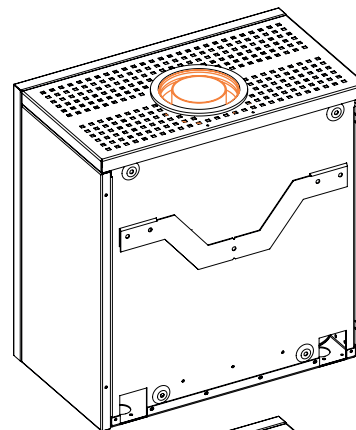

### **N Spiegelglas**

De achterwand van de ADIM-gashaarden zijn standaard afgewerkt in zwart keramisch spiegelglas. Dit zorgt voor een dieper en voller vlambeeld.

### **F Mirroir**

La paroi arrière de votre foyer à gaz ADIM est toujours finie en vitrocéramique noire. Ceci rend la flamme plus profonde et plus vive.



N

Het succes van Well Straler is te danken aan het leveren van consistente kwaliteit en het voldoen aan de eisen van vandaag én morgen. Ons team van ervaren specialisten zijn troef om u steeds de beste service te bieden.

F

Well Straler doit son succès à la qualité constante qu'il fournit, et à son respect des exigences d'aujourd'hui et de demain. Notre équipe de spécialistes expérimentés s'emploie à toujours vous offrir le meilleur service.



Wend u in alle vertrouwen tot uw Well Straler dealer voor een oplossing op maat voor uw verwarmingsproblemen.



Adressez-vous à votre installateur Well Straler, confiez-lui votre problème de chauffage, il trouvera la solution la mieux adaptée à vos besoins.

**N.V. WELL STRALER S.A.** | Showroom: Industrielaan 22 | 9320 Erembodegem | [info@wellstraler.be](mailto:info@wellstraler.be) | [www.wellstraler.be](http://www.wellstraler.be)

De fabrikant behoudt zich het recht voor om zonder verwitting karakteristieken te wijzigen en is niet verantwoordelijk voor eventuele kleurverschillen of drukfouten.  
Le fabricant se réserve le droit de modifier des caractéristique sans préavis et ne peut être tenue responsable pour éventuelles différences de coloris ou fautes d'impression.